



CJ ADEPT 700 SOLO

ИНСТРУКЦИЯ ПО ЭКСПЛУАТАЦИИ

Номер рамы и номер двигателя

Впишите номера мотоцикла в предусмотренные ниже строки и храните запасной ключ в надежном месте. Для создания дубликата ключа можно использовать только оригинальный ключ. В случае утери обоих ключей необходимо заменить весь набор замков.

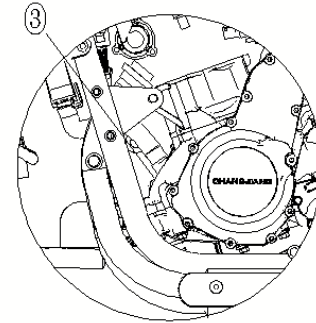
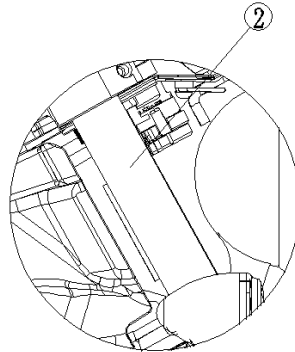
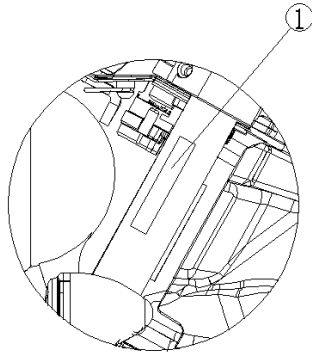

① Заводская табличка транспортного средства: _____

② № рамы: _____

③ № двигателя: _____

Характеристики двигателя

Элемент	Показатель	Элемент	Показатель
Макс. мощность, л.с. (кВт) при об в мин	75(55)/8500 об/мин	Максимальный крутящий момент (Н·м)/соответствующа я скорость вращения (об/мин)	68/6500 Н*м

Габариты

Элемент	Показатель	Элемент	Показатель
Длина (мм)× Ширина (мм)× Высота (мм)	2240×800×1080	Колесная база (мм)	1510
Высота сиденья (мм)	780	Дорожный просвет (мм)	130
Полная снаряженная масса транспортного средства (кг)	210	Максимальная нагрузка	150 кг

Двигатель

Элемент	Показатель	Элемент	Показатель
Тип	Рядный, 2х цилиндровый, 8ми клапанный, 4х тактный, жидкостного охлаждения	Объем двигателя (мл)	693
Диаметр цилиндра (мм) × ход поршня (мм)	83×64	Степень сжатия	11,6 : 1
Система запуска двигателя	Электрический стартер	Порядок работы цилиндров	Слева направо, 1-2
Топливная система	Электронная система впрыска топлива	Система зажигания	Электронное зажигание с индуктивным датчиком
Угол опережения зажигания (до положения сжатия в верхней мертвой точке)	10 до ВМТ при 1450 об/мин	Угол опережения электронного зажигания	33 до ВМТ при 6000 об/мин
Свечи зажигания	CR8EI	Система смазки	Смазка разбрызгиванием под давлением (полусухой картер)
Тип масла	Сертифицированное масло JASO MA2 10W-40/SJ	Объем масла (л)	2,6

Объем охлаждающей жидкости (мл)	900	Емкость дополнительного резервуара (мл)	400
---------------------------------	-----	-----------------------------------------	-----

Трансмиссия

Элемент	Показатель	Элемент	Показатель
Количество передач	6 (1-N-2-3-4-5-6)	Тип сцепления	Многодисковое в масляной ванне.
Привод на колесо	Цепная передача	Главное передаточное число	2,095
Передаточное число первой передачи	2,353	Передаточное число второй передачи	1,714
Передаточное число третьей передачи	1,333	Передаточное число четвертой передачи	1,111
Передаточное число пятой передачи	0,966	Передаточное число шестой передачи	0,852

Тормозная система

Тип	Гидравлическая	ABS	Перед/зад
-----	----------------	-----	-----------

Шасси

Элемент	Показатель	Элемент	Показатель
Угол наклона вилки (°)	29	Тип диска	Спицованный

Технические характеристики задней шины/колеса	150/80-16	Технические характеристики передней шины/колеса	120/80-17
-----------------------------------------------	-----------	-------------------------------------------------	-----------

Объем топливного бака:

Элемент	Показатель	Элемент	Показатель
Основной топливный бак (л)	18		

Электрооборудование

Элемент	Показатель	Элемент	Показатель
Аккумулятор	12 В 11,2 Ач	Тип световых приборов	Светодиодный(LED)
Номинальная мощность фары головного света (Вт)	35	Панель приборов	Цветной TFT дисплей

Общий вид мотоцикла

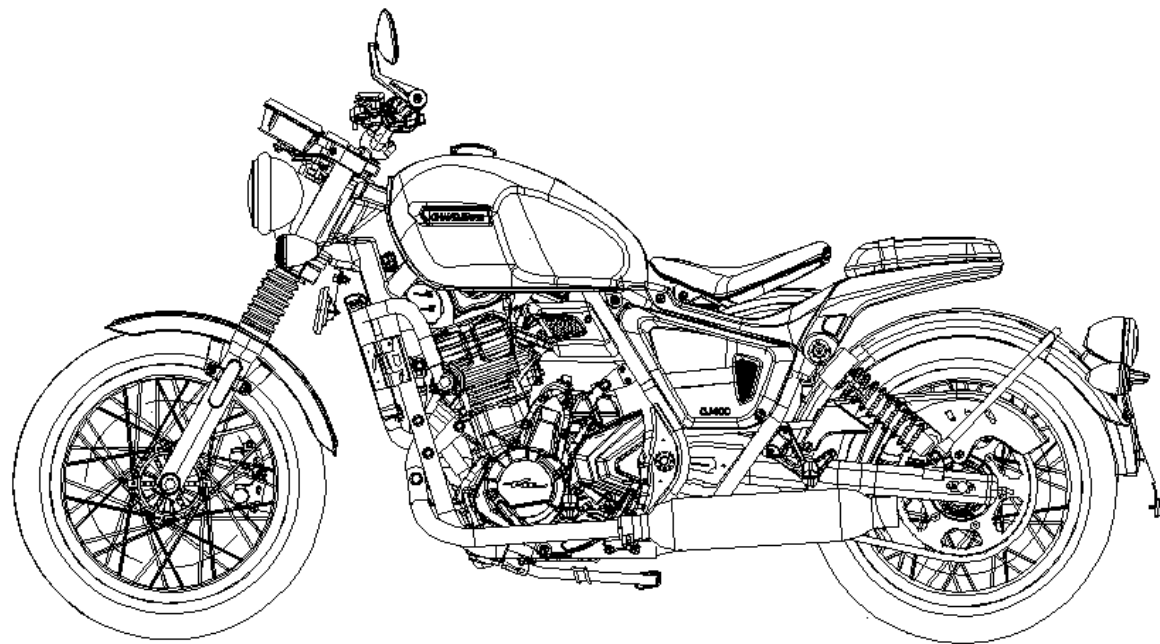

Приборная панель

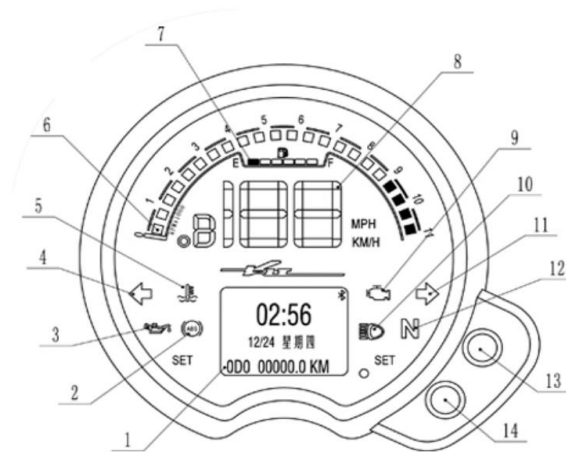

1. Общий пробег/дневной пробег
2. Контрольная лампа антиблокировочной системы ABS
3. Контрольная лампа давления масла
4. Контрольная лампа левого указателя поворота
5. Контрольная лампа температуры охлаждающей жидкости
6. Тахометр
7. Указатель уровня топлива
8. Спидометр
9. Контрольная лампа неисправности
10. Контрольная лампа дальнего света
11. Контрольная лампа правого указателя поворота
12. Контрольная лампа нейтрали
13. Кнопка S1
14. Кнопка S2

Общий пробег/дневной пробег 1

Кратковременно нажмите на клавишу S2 для переключения между показателями общего пробега и дневного пробега.

Контрольная лампа антиблокировочной системы ABS 2

В случае неисправности системы ABS загорится контрольная лампа ABS.

В случае активации контрольной лампы ABS необходимо обратиться к дилеру для проведения проверки и технического обслуживания.

Контрольная лампа давления масла 3

Когда замок зажигания находится в положении "включено", но двигатель не запущен, всегда загорается контрольная лампа давления масла. После запуска двигателя контрольная лампа давления масла должна погаснуть. Если загорается контрольная лампа, это указывает на то, что количество масла ниже требуемого и необходимо незамедлительно долить масло.

Контрольная лампа левого указателя поворота 4

При нажатии кнопки левого указателя поворота “” на левом рулевом блоке переключателей загорается левый указатель поворота. При повторном нажатии кнопки левого указателя поворота контрольная лампа гаснет.

Контрольная лампа температуры охлаждающей жидкости 5

Когда температура охлаждающей жидкости в двигателе превышает 110°, загорается контрольная лампа температуры охлаждающей жидкости.

Тахометр 6

Тахометр показывает текущую скорость вращения двигателя (об/мин). В правой части тахометра присутствует “красная зона”. Если стрелка тахометра находится в красной зоне, это указывает на то, что частота вращения двигателя превышает рекомендованную частоту вращения двигателя, а также находится вне оптимального рабочего диапазона.

При повороте замка зажигания в положение  осуществляется автоматическая проверка стрелки тахометра и жидкокристаллического дисплея панели приборов. В случае, если стрелка тахометра показывает неправильные параметры или на жидкокристаллическом дисплее панели приборов появляется предупреждение о неисправности, необходимо обратиться к дилеру для проверки и технического обслуживания.

Указатель уровня топлива 7

Отображает объем топлива в топливном баке. 5 черточек на указателе уровня топлива указывают на то, что топливный бак заполнен. Когда остается только одна черточка и контрольная лампа уровня топлива начинает мигать, это указывает на недостаточный уровень топлива (менее 3 л). В таком случае необходимо незамедлительно залить топливо. Если не отображаются контрольная лампа уровня топлива “”, буквы "E" и "F" , это свидетельствует о том, что коннектор датчика уровня топлива не подсоединен или поврежден.

Если мигает символ “”, необходимо незамедлительно долить топливо. В противном случае топливный насос может выйти из строя.

Спидометр 8



Отображает текущую скорость движения. Когда на спидометре появляется значение \geq “109”, это означает, что текущая скорость превысила расчетную максимальную скорость ТС и необходимо немедленно снизить ее.

Контрольная лампа неисправности 9

При повороте замка зажигания в положение “” всегда загорается контрольная лампа неисправности, если двигатель не запущен. Контрольная лампа гаснет после запуска двигателя. Это нормальное явление, и техническое обслуживание не требуется. В других случаях загорается контрольная лампа неисправности, что указывает на наличие неисправности в электрической цепи ТС.

Если лампа “” горит постоянно, необходимо обратиться к дилеру для проведения проверки и технического обслуживания

Контрольная лампа дальнего света 10

Если переключатель на правом рулевом блоке переключателей находится в положении “”, а переключатель ближнего/дальнего света — в положении “”, загорается контрольная лампа дальнего света.

Контрольная лампа правого указателя поворота 11

При нажатии переключателя правого указателя поворота “” на левом рулевом блоке переключателей загорается правый указатель поворота. При повторном нажатии переключателя правого указателя поворота контрольная лампа гаснет.

Контрольная лампа нейтрали 12

Когда трансмиссия находится в нейтрали, загорается контрольная лампа нейтрали.

Клавиша S1

1. Для переключения между метрической системой и британской системой кратковременно нажмите клавишу S1 при отображении основного интерфейса панели.
 2. При нажатии клавиши S1 дольше 3 секунд при отображении основного интерфейса панели приборов счетчик дневного пробега будет сброшен.
 3. Нажмите клавишу S1 при включенном зажигании (электропитание включено) и войдите в интерфейс ввода пароля. Затем отпустите клавишу S1 и кратковременно нажимайте клавишу S1 для ввода цифр с 0 по 9. Затем зажмите клавишу S1 дольше 3 секунд, чтобы перейти к следующей цифре, которая начинает мигать. После ввода пароля зажмите клавишу S1 дольше 3 секунд, чтобы войти в интерфейс настройки параметров. Настройте соответствующие параметры аналогичным образом.
- После настройки параметров необходимо зажать клавишу S1 дольше 3 секунд, чтобы войти в основной интерфейс панели приборов. Параметр успешно настроен.

Клавиша S2

1. Для переключения между счетчиком дневного/общего пробега кратковременно нажмите клавишу S2 при отображении основного интерфейса панели приборов.

Отключение питания основных электроприборов
Включение питания основных электроприборов
Блокировка руля

Описание режима подключения мобильного телефона к панели приборов

Режим подключения мобильного телефона позволяет осуществлять поиск ТС, пользоваться навигацией с помощью экрана мобильного телефона, прослушивать музыку, получать уведомления о вызовах, а также применять другие функции. Подключите мобильный телефон следующим образом:

1. Загрузите приложение “Motofun” в магазине мобильных приложений, выберите все опции, установите приложение и откройте его;
2. Войдя в приложение, нажмите на соединение Bluetooth, как показано на рисунке 2;
3. Если Bluetooth не включен, вам будет предложено включить Bluetooth. Выберите “Разрешить”, чтобы включить Bluetooth.
4. Расположите телефон рядом с приборной панелью и нажмите на “FSC-BT966C-LE” в списке устройств Bluetooth для подключения, как показано на рисунке 3 и рисунке 4;



Рисунок 2



Рисунок 3

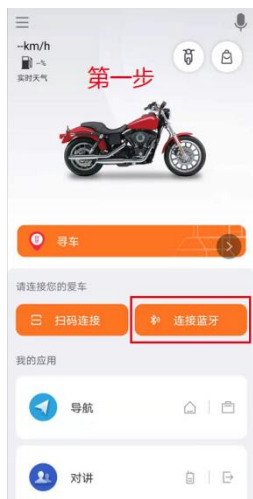

Рисунок 4

5. Нажмите на значок подключения Bluetooth, чтобы перейти на экран настроек Bluetooth, как показано на рисунке 5. Выберите Bluetooth- аудиосвязь для устройства “FSC-BT966C” и после подключения согласно рисунку 6 нажмите "Настройки";

6. Откройте все настройки на экране настроек согласно следующему рисунку;

7. Вернитесь на главный экран приложения "MOTOFUN". Нажмите "Найти ТС" и введите свой номер телефона и проверочный код на экране входа в систему, который появится следом. Нажмите "Войти", после чего появится карта, на которой указано местоположение ТС. Нажмите "навигация", "музыка" и т. д., и на

приборной панели отобразится соответствующий интерфейс. После этого при поступлении входящего звонка его номер будет отображаться в нижней части приборной панели.



Рисунок 5



Рисунок 6





Рисунок 7

Комплект ключей

Для включения зажигания /блокировки руля и открытия крышки топливного бака необходимо использовать ключ. Необходимо заботиться о сохранности ключа и хранить запасной ключ в надежном месте для возможности изготовления дубликата в случае утери. В противном случае придется полностью заменять все замки.

Замок зажигания / блокировка руля

Замок зажигания имеет положения “”, “”, “”, а также другие положения.



: Двигатель может быть запущен. Все цепи электропитания ТС подключены.



: Двигатель не может быть запущен. Все цепи электропитания ТС отключены.



: Замок руля заблокирован. Все цепи электропитания ТС отключены для предотвращения угона ТС.

Правый рулевой блок переключателей

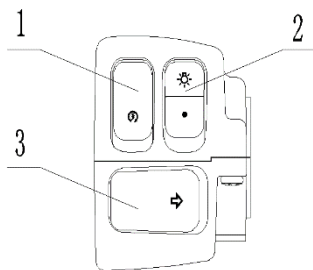

1 Кнопка запуска двигателя



2 Переключатель световых приборов

3 Переключатель правого указателя поворота

Кнопка запуска двигателя 1

Кнопка используется для запуска двигателя при повороте ключа в положение “” и при условии, что трансмиссия находится в нейтрали. Если включена другая передача, для запуска двигателя необходимо нажать на ручку сцепления и одновременно нажать эту кнопку.

Переключатель световых приборов 2

Переключатель световых приборов имеет положения “”, “”.

 : При переводе переключателя в данное положение включаются фара головного света, габаритный фонарь, подсветка номерного знака и подсветка приборной панели.



 : При переводе переключателя в данное положение фара головного света, габаритный фонарь, подсветка номерного знака и подсветка приборной панели выключаются.



Переключатель правого указателя поворота 3



При нажатии “” лампа правого указателя поворота и контрольная лампа правого указателя поворота на приборной панели включаются в мигающем режиме. При повторном нажатии вышеуказанные указатели гаснут.

Левый рулевой блок переключателей

Переключатель ближнего/дальнего света 1

Переключатель ближнего/дальнего света имеет положения “ ” “ ”.

 : При переключении в данное положение и переводе переключателя световых приборов в положение “ ” загорается лампа дальнего света фары головного света и контрольная лампа дальнего света на приборной панели.

 : При переключении в данное положение и переводе переключателя световых приборов в положение “ ” загорается лампа ближнего света фары головного света.

Переключатель левого указателя поворота 2

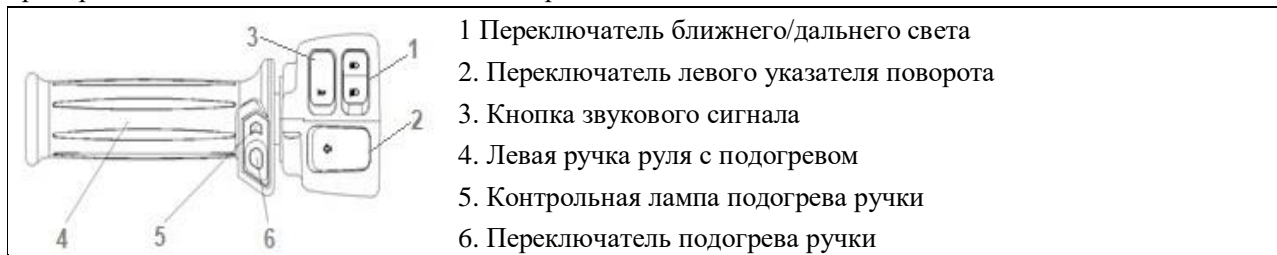

При нажатии “” лампа левого указателя поворота и контрольная лампа левого указателя поворота на приборной панели включаются в мигающем режиме.



Кнопка звукового сигнала 3

При нажатии кнопки “  ” раздается звуковой сигнал.

Функция предупреждения об опасности

В случае ДТП или другой чрезвычайной ситуации необходимо одновременно нажать переключатель “  ” на левом рулевом блоке переключателей и переключатель “  ” на правом рулевом блоке переключателей, после чего начнут мигать все лампы указателей поворота с целью информирования, предупреждения и предостережения участников дорожного движения. Для выключения всех указателей поворота необходимо одновременно нажать на левый и правый переключатели указателей поворота.

Ручка руля с подогревом

Подогрев ручки руля может быть включен только после запуска двигателя. При включении питания контрольная лампа на левой ручке руля с подогревом загорается зеленым и мигает три раза, указывая на то, что функция работает нормально. Если контрольная лампа загорается синим цветом, это указывает на то, что функция защиты не работает, но подогрев ручки может осуществляться. В таком случае необходимо незамедлительно провести техническое обслуживание и замену детали. Если в режиме ожидания напряжение питания ниже 12,9 В, при нажатии кнопки на рукоятке красная контрольная лампа несколько раз мигает и затем переходит в режим ожидания. Если напряжение питания превышает 12,9 В, система переходит в режим быстрого нагрева. При каждом нажатии кнопки мощность электрического нагрева увеличивается на 20%. Всего имеется 5 степеней нагрева, которым соответствуют разные цвета контрольной лампы: синий — голубой — зеленый — фиолетовый — красный.

Если при работе системы напряжение питания падает ниже напряжения, необходимого для запуска электронагрева, контрольная лампа мигает цветом, соответствующим степени нагрева.

В таком случае, если напряжение не достигнет этого значения в течение 7 секунд, контроллер отключает электронагрев и переходит в режим ожидания. В случае восстановления нормального напряжения в течение 7 секунд контрольная лампа начинает светиться постоянно, и система переходит в нормальный режим работы.

Ручка стояночного тормоза

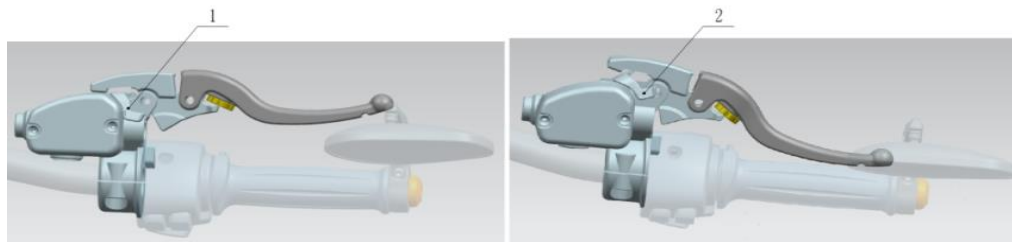

Если ручка находится в положении 1, стояночный тормоз ТС не задействован.

Если ручка находится в положении 2, стояночный тормоз ТС включен.

ЭБУ (электронный блок управления) 1

ЭБУ — это аббревиатура от "электронного блока управления". В действительности он представляет собой интегральную микросхему. В ЭБУ производитель применяет необходимое программное обеспечение и данные. Процессы впрыска топлива из форсунки и зажигания в катушке высокого давления контролируются благодаря получению сигналов от всех датчиков, что дает возможность оптимизировать объем впрыскиваемого топлива, время впрыска и время зажигания при различных условиях эксплуатации. Таким образом выполняются требования к крутящему моменту, низкому расходу топлива и гарантии отсутствия вредных выбросов. Помимо прочего, ЭБУ также имеет функцию диагностики системных неисправностей. В случае неисправности в цепи или нештатного значения сигнала ЭБУ немедленно делает запись о неисправности в оперативной памяти списка неисправностей. Запись о неисправности сохраняется в виде кода неисправности и отображается в

порядке возникновения неисправности. Неисправности можно разделить на “текущие неисправности” и “предыдущие неисправности”. Во время технического обслуживания неисправные компоненты можно оперативно обнаружить с помощью диагностического прибора и контрольной лампы неисправности, что повышает эффективность и качество технического обслуживания.

Диагностический интерфейс 2

Снимите пластиковую крышку диагностического интерфейса и подсоедините интерфейс диагностического прибора к диагностическому интерфейсу.

Определите причину неисправности в соответствии с кодом неисправности диагностического прибора (подробности см. в таблице сравнения кодов неисправностей электронной системы впрыска топлива) и проведите техническое обслуживание.

Блок предохранителей 4

В случае перегорания предохранителя необходимо определить наличие неисправности в электрической системе и после устранения неисправности заменить его новым предохранителем с тем же номинальным напряжением. Запрещается соединять соответствующую цепь в обход предохранителя. Аналогичным образом запрещается заменять соответствующий предохранитель проводом.

Топливный бак

При заправке топливного бака топливом уровень топлива не должен быть выше нижней поверхности втулки заливной горловины.

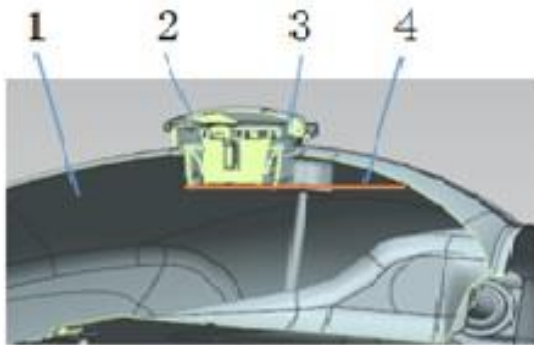

1. Топливный бак
2. Крышка топливного бака
3. Заливная горловина
4. Максимальный уровень топлива

Регулировка зеркал заднего вида

Для регулировки угла обзора необходимо ослабить болт с шестигранной головкой во внутреннем отверстии торцевой поверхности ручки руля и повернуть зеркало заднего вида. После регулировки необходимо затянуть болт с шестигранной головкой. Левое и правое зеркала заднего вида регулируются аналогичным способом.

Боковая подножка

На боковой подножке установлен выключатель блокировки двигателя. Если мотоцикл стоит на боковой подножке, запрещается запускать двигатель на включенной передаче.

Обкатка

Период обкатки ТС составляет 1500 км. Регулярное техническое обслуживание должно проводиться в соответствии с правилами обкатки. В период обкатки необходимо соблюдать следующие правила:

Рекомендуемая максимальная частота вращения двигателя в период обкатки:

Общий пробег ТС	Максимальная скорость вращения двигателя
0 км~800 км	4000 об/мин
800 км~ 1500 км	6000 об/мин

- Запрещается нажимать кнопку запуска двигателя во время движения и эксплуатировать двигатель на высоких оборотах непосредственно после запуска. Даже после прогрева двигателя он должен поработать на холостых оборотах в течение 2-3 минут, чтобы масло попало во все смазываемые компоненты двигателя.
- При включенной нейтрали запрещается чрезмерно повышать обороты двигателя.



Вождение мотоцикла

Запуск двигателя

- Уберите боковую подножку.
- Поверните ключ в положение “”.
- Убедитесь, что трансмиссия находится в нейтрали.



Осторожно!

ТС оснащено датчиком бокового опрокидывания. При падении ТС во время движения двигатель автоматически останавливается и начинает мигать контрольная лампа неисправности. После того как мотоцикл будет поднят в нормальное положение, необходимо снова повернуть ключ, переведя его из положения “” в положение “”, чтобы запустить двигатель.

Подготовка к поездке

- Полностью выжмите ручку сцепления.
- Переключитесь на первую передачу. Слегка прибавьте газ ручкой акселератора и начинайте медленно отпускать ручку сцепления.
- Когда сцепление будет полностью отпущено, можно еще немного прибавить газ.
- Убедитесь, что топлива достаточно для стабильной работы двигателя.

Торможение

- Полностью отпустите ручку акселератора и выжмите сцепление, чтобы замедлить движение ТС.
- Переключитесь на первую передачу.
- При остановке нажимайте на передний и задний тормоза одновременно. При необходимости следует включить понижающую передачу или полностью выжать сцепление, чтобы двигатель не заглох.
- Экстренное торможение, неправильное замедление и чрезмерное усилие на тормозах могут привести к боковому заносу (скольжению)
- Слегка притормозите и сбавьте скорость перед поворотом.

Выключение двигателя

- Полностью отпустите ручку акселератора
- Переключитесь на нейтраль.
- Поверните ключ в положение “”.
- Опустите боковую подножку.
- Заблокируйте замок руля.

Стоянка

- Переключитесь на нейтраль и выключите замок зажигания.
- Используйте боковую подножку, чтобы припарковать ТС на ровном месте.
- В случае, если ТС припаркован в помещении СТО или в другом здании, необходимо убедиться, что в нем обеспечена надлежащая вентиляция и отсутствует пламя или искры. Под этим также подразумеваются лампы для технического обслуживания.
- Заблокируйте замок руля, чтобы предотвратить хищение мотоцикла.

Ежедневная проверка

Для обеспечения безопасности и безотказности вашего мотоцикла перед поездкой необходимо ежедневно проводить осмотр. В случае обнаружения каких-либо неисправностей ознакомьтесь с главами, посвященными регулировке узлов, или обратитесь к дилеру для ремонта мотоцикла.

Топливо: топливо следует заправлять надлежащим образом, не допуская утечки.

Моторное масло: уровень масла должен находиться посередине между верхней и нижней линиями шкалы смотрового окошка.

Шины: давление в шинах (в холодном состоянии)

Переднее колесо	Нагрузка: 243 кг	Давление воздуха: 225 кПа
Заднее колесо	Нагрузка: 243 кг	Давление воздуха: 225 кПа

Приводная цепь: натяжение: 10мм-20мм. Если цепь сухая, необходимо ее смазать.

Гайки, болты, крепежные элементы: проверьте момент и уровень затяжки деталей органов управления, подвески, валов и всех органов управления.

Органы управления: должны перемещаться плавно и упруго, но фиксирующиеся детали не должны быть ослаблены. Тросовые тяги не должны быть запутаны.

Торможение: минимальная эффективная толщина фрикционного слоя тормозных колодок должна быть больше 1 мм. Утечка тормозной жидкости не допускается.

Акселератор (ручка газа): люфт: 2 мм-3 мм.

Сцепление: люфт ручки сцепления: 2 мм-3 мм. Движение ручки сцепления должно быть упругим.

Охлаждающая жидкость: утечка охлаждающей жидкости не допускается, и уровень ее объема должен составлять от 1/3 до 1/2 в расширительном бачке.

Электрооборудование: все световые приборы (фара головного света, задний фонарь/стоп-сигнал, указатели поворота, аварийная сигнализация) и звуковой сигнал должны нормально функционировать.

Необходимо ознакомиться со всеми предупредительными табличками, размещенными на транспортном средстве.

Особые предостережения при вождении на высокой скорости

Торможение: торможение очень важно для движения на высокой скорости. Тормозное усилие не должно быть слишком большим. Для обеспечения эффективности тормозов необходимо осуществлять соответствующие проверки и регулировки.

Управление: люфт органов управления может привести к потере управления транспортным средством. Необходимо проверить некоторые узлы, например руль должен поворачиваться упруго, а не люфтить.

Шины: при движении на высокой скорости залогом безопасного вождения является надежность и хорошее состояние шин. Необходимо постоянно проверять давление воздуха для обеспечения стабильного качения.

Топливо: при движении на высокой скорости важно убедиться в наличии достаточного количества топлива и его бесперебойной подаче.

Моторное масло: чтобы избежать неисправности двигателя и потери контроля над ТС, необходимо убедиться, что уровень масла находится между верхней и нижней линиями шкалы масляного смотрового окошка, а желательно — посередине между ними.

Охлаждающая жидкость: чтобы избежать перегрева двигателя, необходимо убедиться, что уровень охлаждающей жидкости находится в пределах от 1/3 до 1/2 от общего объема резервуара.

Электрооборудование: необходимо убедиться, что все световые приборы, задние фонари/стоп-сигналы, указатели поворота, аварийная сигнализация и т. д. функционируют нормально.

Крепежные элементы: необходимо убедиться, что все гайки и болты затянуты, а все компоненты, связанные с обеспечением безопасности, находятся в хорошем состоянии.

Техническое обслуживание и регулировка

График регулярного технического обслуживания

Техническое обслуживание должно осуществляться профессиональными работниками, назначенными дилером.

Интервал технического обслуживания определяется общим пробегом.

При эксплуатации в неблагоприятных условиях (таких как пыль, влажность, грязь, езда на высокой скорости или частый запуск/выключение двигателя и т. д.) необходимо сократить интервал технического обслуживания.

1. Регулярная проверка (узлы, относящиеся к двигателю)

Интервал	В зависимости от того, что наступит раньше Каждые	*Для получения общего пробега необходимо умножить количество км x 1000						
		1	6	12	18	24	30	36
Элемент (двигатель)								
Воздушный фильтр — очистка/замена				•		•		•
Зазор клапанов — проверка	42000 км							
Акселератор (люфт, упругий ход) — проверка	1 год	•		•		•		•

Обороты холостого хода — проверка		•		•		•		•
Утечка топлива (топливопровод) — проверка	1 год	•		•		•		•
Повреждение топливопровода — проверка	1 год	•		•		•		•
Крепеж топливопровода — проверка	1 год	•		•		•		•
Корпус дроссельной заслонки — проверка			•	•	•	•	•	•
Уровень охлаждающей жидкости — проверка	1 год	•		•		•		•
Утечка охлаждающей жидкости — проверка	1 год	•		•		•		•
Повреждение радиатора, патрубков системы охлаждения — проверка	1 год	•		•		•		•
Повреждение системы впуска воздуха — проверка				•		•		•

2. Регулярная проверка (узлы, относящиеся к шасси)

Интервал	В зависимости от того, что наступит раньше Каждые	*Для получения общего пробега необходимо умножить количество км x 1000						
		1	6	12	18	24	30	36
Элемент (шасси)								
Сцепление и приводная цепь								
Привод сцепления (люфт, включение, выключение) — проверка		•		•		•		•
Смазка приводной цепи — проверка	600 км							
Натяжение приводной цепи — проверка #	1000 км							
Износ приводной цепи — проверка #				•		•		•
Износ защитного кожуха приводной цепи — проверка				•		•		•

Колеса и шины								
Давление воздуха в шинах — проверка	1 год	•		•		•		•
Повреждение колес/шин — проверка				•		•		•
Износ и нештатный износ протектора шины — проверка				•		•		•
Повреждение колесного подшипника — проверка	1 год			•		•		•
Педадь — смазка		•		•		•		•
Подшипник цепной звездочки — проверка				•		•		•

Интервал	В зависимости	*Для получения общего пробега необходимо умножить количество км x 1000
----------	---------------	------------------------------------------------------------------------

Элемент (шаги)	от того, что наступит раньше Каждые	1	6	12	18	24	30	36
Тормозная система								
Утечка тормозной жидкости — проверка	1 год	•	•	•	•	•	•	•
Повреждение патрубков тормозной системы — проверка	1 год	•	•	•	•	•	•	•
Износ тормозного диска — проверка #			•	•	•	•	•	•
Крепление патрубков тормозной системы — проверка	1 год	•	•	•	•	•	•	•
Уровень тормозной жидкости — проверка	6 месяцев	•	•	•	•	•	•	•
Органы управления тормозной системой (тормозное усилие, люфт, упругость) — проверка	1 год	•	•	•	•	•	•	•
Работа выключателя сигнала тормоза — проверка		•	•	•	•	•	•	•
Подвеска								

Передняя вилка/задний амортизатор (плавная амортизация) — проверка				•		•		•
Утечка масла из передней вилки/заднего амортизатора — проверка	1 год			•		•		•

Интервал Элемент (шасси)	В зависимости от того, что наступит раньше Каждые	*Для получения общего пробега необходимо умножить количество км x 1000						
		1	6	12	18	24	30	36
Органы управления								
Люфт руля — проверка	1 год	•		•		•		•
Подшипник руля — смазка	2 года			•		•		•
Электросистема								

Функционирование световых приборов и переключателей — проверка	1 год			•		•		•
Линза фары головного света — проверка	1 год			•		•		•
Функционирование выключателя двигателя — проверка	1 год			•		•		•
Система сигнализации — проверка	1 год			•		•		•
Шасси								
компоненты шасси — смазка	1 год			•		•		•
Момент затяжки болтов, гаек — проверка	1 год	•		•		•		•
Система контроля выделения паров топлива — проверка			•					

3. Регулярная замена

Интервал Заменяемый элемент	В зависимости от того, что наступит раньше Каждые	*Для получения общего пробега необходимо умножить количество км x 1000				
		1	12	24	36	48
Воздушный фильтр #	2 года		•		•	
Моторное масло #	Полгода	Каждые 3000 км (изначально — после 500 км)				
Масляный фильтр	Полгода	Каждые 6000 км				
Топливопровод	4 года					•
Охлаждающая жидкость	2 года				•	
Радиатор, патрубки системы охлаждения	2 года				•	
Патрубки тормозной системы	4 года					•
Тормозная жидкость (переднего/заднего тормоза)	2 года			•		•
Резиновое уплотнение топливного насоса	4 года					•
Свечи зажигания			•	•	•	•
Буферный блок цепной звездочки			•	•	•	•

Моторное масло

Чтобы гарантировать нормальное функционирование двигателя, трансмиссионного механизма, сцепления и других движущихся частей, необходимо убедиться, что уровень масла в двигателе находится между верхней и нижней линиями шкалы смотрового окошка. Помимо этого, необходимо выполнять проверку и замену в соответствии с графиком регулярного технического обслуживания. Использование смазочных материалов в течение длительного времени приводит не только к их загрязнению и появлению в них металлических примесей, но также и к увеличению их расхода.

Проверка уровня масла

- После замены масла необходимо запустить двигатель и дать ему поработать на холостых оборотах в течение нескольких минут, чтобы масляный фильтр наполнился маслом. Позже необходимо выключить двигатель и подождать несколько минут, пока масло не стечет.
- Если замена масла производится сразу после поездки, перед сливом моторного масла необходимо подождать некоторое время пока двигатель остынет.
- Необходимо проверить уровень моторного масла с помощью масляного смотрового окошка. При парковке ТС на ровной площадке уровень масла должен находиться между верхней и нижней линиями шкалы масляного смотрового окошка.
- В случае слишком высокого уровня масла необходимо слить излишки масла.
- В случае слишком низкого уровня масла необходимо долить масло того же типа до середины между верхней и нижней линиями шкалы масляного смотрового окошка.

Замена моторного масла и масляного фильтра

- Припаркуйте ТС на ровной площадке.
- Сначала запустите двигатель, а затем заглушите его после прогрева.
- Установите поддон для масла под маслосливное отверстие.
- Выверните сливную пробку.
- Подождите, пока масло полностью не стечет.
- Снимите масляный фильтр и замените его новым.
- Нанесите тонкий слой масла на уплотнительное кольцо и затяните его в соответствии с указанным моментом затяжки.
- Установите сливную пробку с новой шайбой.
- Используйте высококачественное масло, указанное ниже, и доливайте его до середины между верхней и нижней линий шкалы масляного смотрового окна.
- Запустите двигатель.
- Проверьте уровень масла и наличие утечек масла.

Моменты затяжки

Сливная пробка: 30 Н·м Масляный фильтр: 17,2 Н·м

Рекомендуемое масло:

Тип: Сертифицированное масло JASO MA2 компании ELF Level JASO MA2, вязкость 10W-40/SJ

Объем масла в двигателе:

Без замены масляного фильтра: 2,0 л

С заменой масляного фильтра: 2,2 л

После полного слива моторного масла: 2,6 л масла категории API SH и выше.

Рекомендуется использовать сертифицированное масло JASO MA2, в случае его отсутствия — сертифицированное масло JASO Ma.

Несмотря на то, что масло вязкостью 10W-40 рекомендуется нами к использованию при большинстве погодных условий, необходимо использовать масло иной вязкости при изменении температуры окружающей среды в зоне эксплуатации мотоцикла. Рекомендуется использовать масло в соответствии с приведенной ниже таблицей.

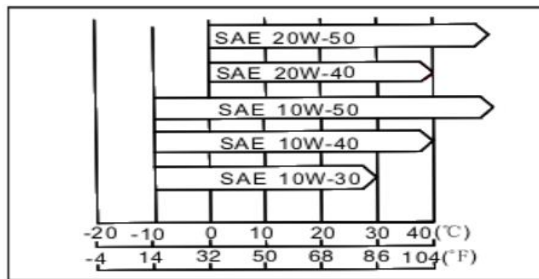

Система охлаждения

Радиатор и вентилятор охлаждения двигателя

Необходимо убедиться, что ребра охлаждения радиатора не деформированы и не забиты грязью, и очистить радиатор водопроводной водой.

Патрубки радиатора

Перед каждой поездкой важно проверить наличие в патрубках радиатора утечек, трещин, старения и ржавчины, а также подтеков или неплотности в соединениях и т. д. Помимо этого, необходимо регулярно проводить проверку в соответствии с графиком технического обслуживания.

Охлаждающая жидкость

Охлаждающая жидкость поглощает тепло от двигателя и выбрасывает его в атмосферу через радиатор. Слишком низкий уровень охлаждающей жидкости может привести к перегреву и серьезным поломкам двигателя. Важно проверять уровень охлаждающей жидкости перед каждой поездкой, а также в соответствии с графиком технического обслуживания. В случае, если уровень охлаждающей жидкости слишком низкий, необходимо долить охлаждающую жидкость в соответствии с графиком технического обслуживания.

Проверка уровня охлаждающей жидкости

- Продольная плоскость рамы мотоцикла должна быть расположена перпендикулярно горизонтальной поверхности.
- Проверьте, находится ли уровень охлаждающей жидкости в диапазоне от $1/3$ до $1/2$ объема резервуара.
- В случае, если уровень охлаждающей жидкости составляет менее $1/3$, охлаждающую жидкость следует долить до $1/2$ объема резервуара.

Долив охлаждающей жидкости

- Откройте вспомогательную крышку расширительного бачка и долейте охлаждающую жидкость до $1/2$ объема.
- Закройте вспомогательную крышку расширительного бачка.

Акселератор

Необходимо проверить люфт между акселератором и дроссельной заслонкой соответствии с графиком регулярного технического обслуживания и при необходимости отрегулировать его.

Ручка газа

Ручка газа управляет дроссельной заслонкой. В случае, если люфт ручки газа слишком велик, акселератор будет функционировать в неоптимальном режиме, что указывает на чрезмерную длину троса акселератора. Это приведет к замедлению реакции на газ, особенно при работе двигателя на низких оборотах. При повороте ручки газа на максимум дроссельная заслонка открывается не полностью. Если люфт между акселератором и дроссельной заслонкой будет слишком мал, трос акселератора будет слишком туго натянут, а обороты холостого хода будут слишком высокими или нестабильными.

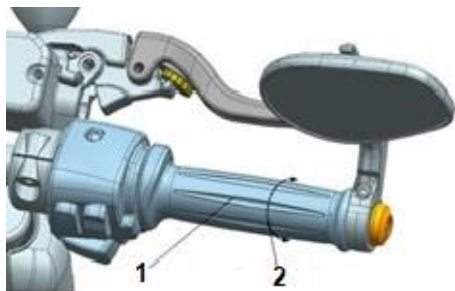

Люфт: 2мм-3мм

1 - Ручка газа
2 - Люфт между акселератором и дроссельной заслонкой
Люфт между акселератором и дроссельной заслонкой: 2 мм-3 мм

Проверка

- Проверьте люфт между акселератором и дроссельной заслонкой. Ручка газа должна вращаться упруго.
- В случае, если люфт между акселератором и дроссельной заслонкой недостаточен, необходимо произвести регулировку.

Регулировка

- Ослабьте стопорную гайку троса газа на правом рулевом блоке переключателей и поверните регулировочную гайку троса газа до достижения необходимого люфта между дроссельной заслонкой и рулем.
- Отрегулируйте люфт троса газа до тех пор, пока ручка газа полностью не вернется в нужное положение.
- Затяните стопорную гайку.
- Ослабьте стопорную гайку дроссельной заслонки и поворачивайте регулировочную гайку обратного троса газа до тех пор, пока люфт ручки газа не составит 2-3 мм.
- Затяните стопорную гайку.

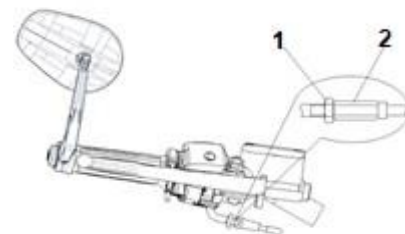

1 - Стопорная гайка

2 - Регулировочная гайка

Сцепление

В процессе длительного использования фрикционная пластина сцепления изнашивается, а трос сцепления растягивается. По этой причине перед каждой поездкой необходимо проверять функционирование сцепления в соответствии с графиком регулярного технического обслуживания.

- Проверьте работоспособность ручки сцепления. Кабель должен двигаться упруго.

В случае нештатной работы сцепления обратитесь к дилеру для проверки.

- Проверьте люфт между сцеплением и ручкой сцепления.

Люфт: 2 мм-3 мм. В случае неправильного люфта необходимо отрегулировать люфт между сцеплением и ручкой сцепления.

Регулировка

- Ослабьте стопорную гайку и получения надлежащего люфта

- В случае, если конец троса в положении и люфт не может быть регулировочную гайку, двигателем.

1 - Регулировочная гайка
2 - Стопорная гайка
3 - Ручка сцепления
Люфт 2-3 мм

Поверните регулировочную гайку до между сцеплением и ручкой. сцепления находится в предельном выставлен, необходимо отрегулировать расположенную между тросом и

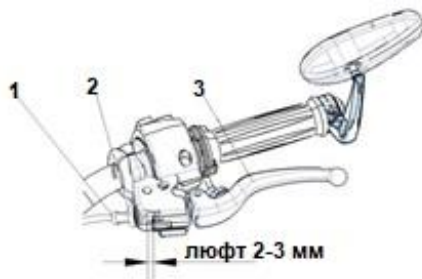

Приводная цепь

Перед каждой поездкой необходимо проверять натяжение и смазку приводной цепи. Помимо этого, следует соблюдать требования обеспечения безопасности, указанные в правилах регулярного технического обслуживания, чтобы предотвратить чрезмерный износ приводной цепи. В случае чрезмерного износа приводной цепи или неправильной регулировки цепь будет недостаточно или чрезмерно натянута. Следовательно, цепь оборвется или будет вращаться с повышенным сопротивлением.

Стандартное значение: 10 мм-20 мм



Проверка натяжения цепи

- Поставьте мотоцикл на подножку.
- Вращайте заднее колесо, чтобы проверить, не слишком ли натянута цепь, и нажмите на середину цепи, чтобы измерить расстояние между верхним и нижним положением.

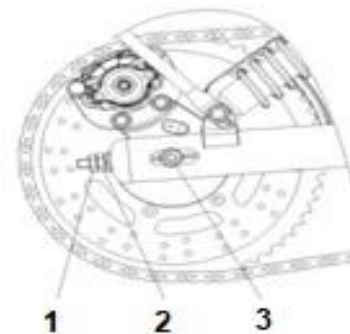

1 - Стопорная гайка цепи

2 - Регулировочная гайка цепи

- В случае, если цепь недостаточно или слишком натянута, необходимо отрегулировать ее до стандартного значения.

Регулировка

- Вставьте подъемный штифт во внутреннее отверстие с обоих концов задней оси.
- Поставьте мотоцикл на раму.
- Ослабьте стопорную гайку регулятора цепи.
- Ослабьте стопорную гайку задней оси.
- В случае, если цепь чрезмерно ослаблена, необходимо повернуть левую и правую регулировочные гайки по часовой стрелке, при этом уровни регулировки слева и справа должны быть одинаковыми.
- В случае, если цепь чрезмерно натянута, необходимо повернуть левую и правую регулировочные гайки против часовой стрелки, при этом уровни регулировки слева и справа должны быть одинаковыми.
- Поворачивайте регулировочную гайку до тех пор, пока натяжение цепи не будет отрегулировано должным образом.
- Убедитесь, что положение задней оси на задней подвеске является правильным.
- Зафиксируйте стопорные гайки левого и правого регуляторов цепи.
- Затяните гайки задней оси указанным моментом затяжки.
- Момент затяжки гайки задней оси: 120 Н·м

Торможение

Бачок тормозной жидкости

Необходимо проверить горизонтальный уровень жидкости в бачках тормозной жидкости переднего и заднего тормозов в соответствии с графиком регулярного технического обслуживания и заменить ее новой тормозной жидкостью. Если тормозная жидкость загрязнена или смешалась с водой, ее необходимо заменить новой.

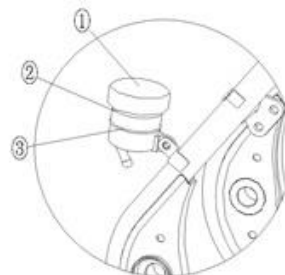

- 1- Крышка бачка
- 2- Верхняя шкала
- 3- Нижняя шкала

Требования к тормозной жидкости

Используйте только тормозную жидкость типа DOT4, указанную на бачке тормозной жидкости.

Проверка уровня тормозной жидкости

Необходимо проверить, находится ли уровень тормозной жидкости в бачках тормозной жидкости переднего и заднего тормозов между верхней и нижней линиями шкалы.

Если уровень тормозной жидкости находится ниже нижней линии шкалы, необходимо проверить патрубки тормозов на предмет утечки и долить тормозную жидкость до верхней линии шкалы бачка тормозной жидкости. Верхняя линия шкалы бачка тормозной жидкости переднего тормоза находится с внутренней стороны, ее можно увидеть только при открытой крышке бачка тормозной жидкости.

- 1 - Крышка бачка
- 2 - Бачок тормозной
- 3 - Смотровое окошко



Проверка амортизатора

- Несколько раз нажмите на подушку сиденья, чтобы проверить плавность работы амортизатора.
- Проверьте амортизатор на наличие утечек.
- В случае возникновения каких-либо проблем с амортизатором необходимо обратиться к дилеру.

Регулировка предварительного натяжения пружины заднего амортизатора

Регулировка предварительного натяжения производится путем вращения гайки.



Шины

Нагрузка и давление воздуха в шинах

Неправильное давление воздуха в шинах или превышение нагрузки на шину, рекомендованной для данного давления, может повлиять на управление и эксплуатационные характеристики ТС и привести к потере контроля.

- Снимите колпачок ниппеля.
- Регулярно измеряйте давление воздуха в шинах с помощью манометра.
- Убедитесь, что колпачок ниппеля плотно закручен.

Давление в шинах (в холодном состоянии)

Переднее колесо	225 кПа
Заднее колесо	225 кПа

Аккумулятор

Техническое обслуживание аккумулятора

Водителю необходимо убедиться, что аккумулятор полностью заряжен. В противном случае аккумулятор может выйти из строя. В случае редкого использования мотоцикла используйте вольтметр для проверки напряжения аккумулятора каждую неделю. Если напряжение аккумулятора ниже 12,8 В, аккумулятор необходимо зарядить с помощью зарядного устройства (обратитесь к вашему дилеру для проверки). В случае, если вы не эксплуатируете мотоцикл более двух недель, необходимо использовать зарядное устройство для зарядки аккумулятора. Запрещается использовать автоматическое быстрое зарядное устройство для зарядки аккумулятора. В противном случае это может привести к перегрузке аккумулятора и его повреждению.

Зарядка аккумулятора

- Снимите аккумулятор с мотоцикла.
- Подсоедините провод зарядного устройства и убедитесь, что зарядный ток составляет 1/10 А от объема аккумулятора. Например, в случае зарядки аккумулятора объемом 20 Ач зарядный ток должен составлять 2А.
- При обратной установке аккумулятора на мотоцикл необходимо убедиться, что аккумулятор полностью заряжен.

Извлечение аккумулятора

- Сначала снимите боковую крышку с правой стороны основного сиденья.
- Потяните вниз резиновую ленту батарейного отсека, чтобы снять фиксирующее кольцо с крючка на аккумуляторном отсеке.
- Отсоедините "плюсовой" и "минусовой" кабели от аккумулятора и извлеките его.

- Очистите клеммы аккумулятора водой с добавлением соды, а также очистите клеммы "плюсового" и "минусового" кабелей.

Установка аккумулятора

- Поместите аккумулятор в аккумуляторный отсек.
- Подсоедините "плюсовой" провод к аккумулятору, а затем подсоедините "минусовой" провод.
- После подсоединения "плюсового" и "минусовой" проводов электрические клеммы и концевики проводов необходимо покрыть токопроводящей смазкой для предотвращения коррозии.
- Наденьте втулки на "плюсовую" и "минусовую" клеммы.
- Установите демонтированные детали.

Electrical Schematic Diagram

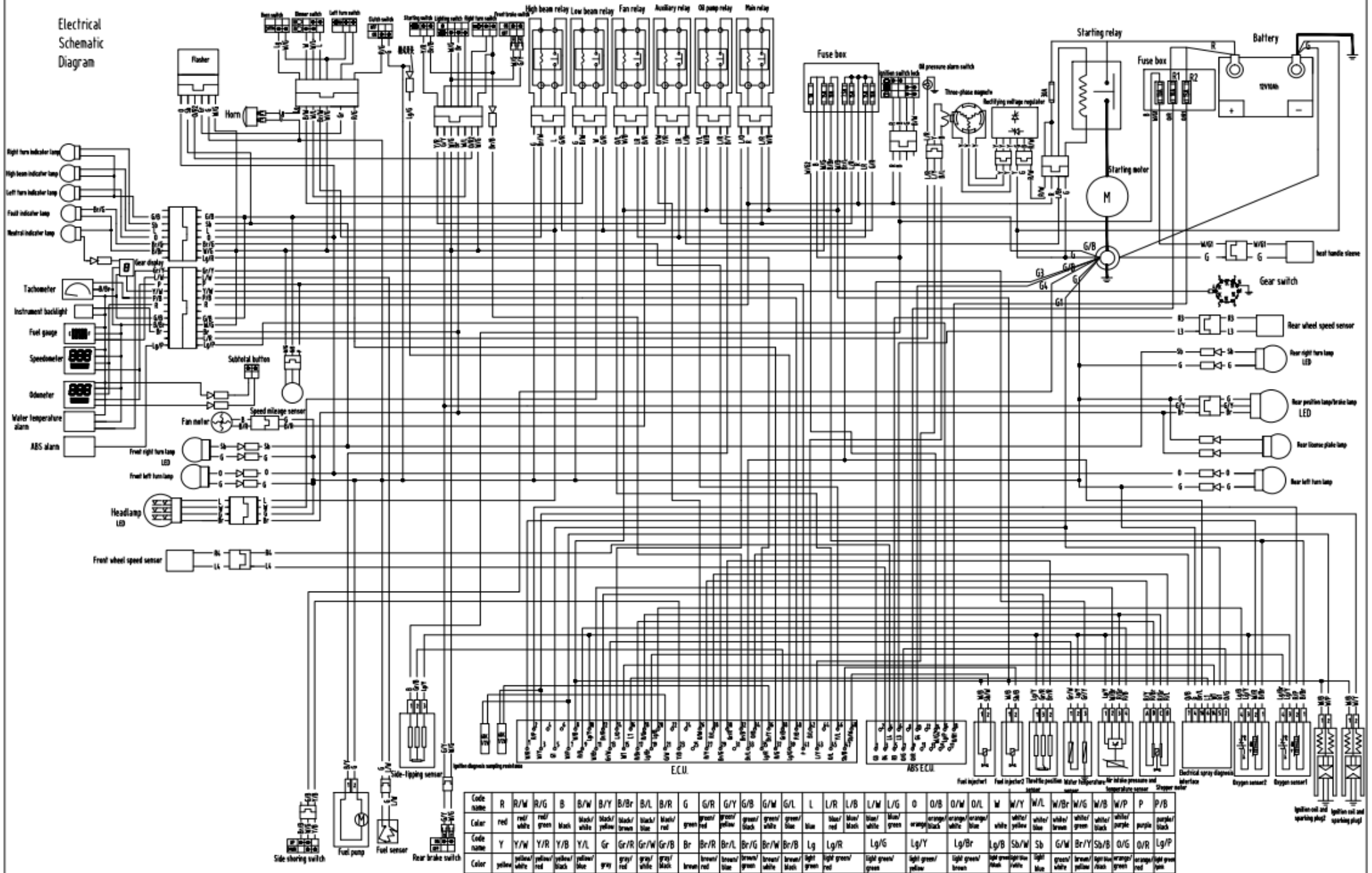

Code	R	R/W	R/G	B	B/W	B/Y	B/Br	B/L	B/R	G	G/R	G/Y	G/B	G/W	G/L	L	L/R	L/B	L/W	L/G	O	O/B	O/W	O/L	W	W/Y	W/L	W/Br	W/G	W/S	W/P	P	P/B
Color	red	red/white	red/green	black	black/white	black/yellow	black/brown	black/blue	black/red	green	green/red	green/yellow	black/black	green/white	green/blue	blue	blue/red	blue/black	blue/white	blue/green	orange/black	orange/white	orange/blue	white	white/yellow	white/blue	white/brown	white/green	white/black	white/purple	purple	purple/black	
Code name	Y	Y/W	Y/R	Y/B	Y/L	Gr	Gr/R	Gr/W	Gr/B	Br	Br/R	Br/L	Br/G	Br/W	Br/B	Lg	Lg/R	Lg/B	Lg/W	Lg/G	Lg/Y	Lg/Br	Lg/B	Sb/W	Sb	G/W	Br/Y	Sb/B	O/G	O/R	Lg/P		
Color	yellow	yellow/white	yellow/red	yellow/black	yellow/blue	gray	gray/red	gray/white	gray/black	brown	brown/red	brown/blue	brown/green	brown/white	brown/brown	light green	light green/red	light green/blue	light green/white	light green/green	light green/yellow	orange/brown	light green/black	light green/white	light green/blue	green/white	green/yellow	green/black	green/green	orange/red	light green/yellow		

Распространенные неисправности мотоцикла

Состояние	Расположение компонента	Причина неисправности	Способ решения
Мотоцикл не запускается	Топливная система	В баке отсутствует топливо	Залейте топливо
		Бензонасос заблокирован или поврежден. Неудовлетворительное качество топлива	Очистка или замена
	Система зажигания	Неисправность свечи зажигания: большое количество нагара и длительный срок службы	Проверка или замена
		Неисправность колпачка свечи зажигания: плохой контакт или выход из строя	Проверка или замена
		Неисправность катушки зажигания: плохой контакт или выход из строя	Проверка или замена
		Неисправность ЭБУ: плохой контакт или выход из строя	Проверка или замена
		Отображение неисправности катушки зажигания: плохой контакт или выход из строя	Проверка или замена
		Неисправность статора: плохой контакт или выход из строя	Проверка или замена
Неисправности любых соединительных проводов: плохой контакт	Проверка или регулировка		

Недостаточная мощность	Поршень воздушного клапана	Чрезмерный нагар на впускных, выпускных клапанах и поршнях: низкое качество топлива и масла	Ремонт или замена
	Сцепление	Проскальзывание сцепления: низкое качество масла, длительный срок службы и перегрузка	Регулировка или замена
	Цилиндры и поршневые кольца	Износ цилиндров и поршневых колец: низкое качество масла и длительный срок службы	Замена масла
	Тормоза	Полное рассогласование тормозов: слишком тугий тормоз	Регулировка
	Приводная цепь	Чрезмерное натяжение приводной цепи: неправильная регулировка	Регулировка
	Двигатель	Перегрев двигателя: слишком богатая или слишком бедная смесь, низкое качество масла и топлива, засоры и т. д.	Регулировка или замена
	Свечи зажигания	Неправильный зазор между электродами свечей зажигания. Нормальное значение: 0,8-0,9 мм	Регулировка или замена
	Воздухозаборный патрубок	Утечка воздуха из воздухозаборного патрубка: слишком длительный срок службы	Регулировка или замена
	Головка воздушного цилиндра	Утечка воздуха из головки воздушного цилиндра или воздушного клапана	Проверка или замена
	Электросистема	Неисправность электрической системы	Проверка или ремонт
	Воздушный фильтр	Воздушный фильтр засорен	Чистка или регулировка
	Проводка	Плохой контакт в цепи	Регулировка

Фара головного света и задний фонарь не светятся	Левый и правый рулевые блоки переключателей	Плохой контакт в переключателе или повреждение переключателя	Регулировка или замена
	Фара головного света	Проверка лампы и патрона	Регулировка или замена
	Регулятор напряжения	Проверка регулятора напряжения; плохой контакт или выход из строя	Проверка или замена
	Магнето	Проверка катушки зажигания; плохой контакт или выход из строя	Проверка или замена
Звуковой сигнал не работает	Аккумулятор	Батарея недостаточно заряжена	Зарядка или замена
	Левый блок переключателей	Проверка кнопки звукового сигнала	Регулировка или замена
	Проводка	Плохой контакт в цепи	Регулировка или ремонт
	Звуковой сигнал	Звуковой сигнал поврежден	Регулировка или замена

Перечисленные выше пункты являются распространенными неисправностями мотоцикла. В случае поломки мотоцикла (особенно электронной системы впрыска топлива, системы контроля выделения паров топлива и системы сигнализации) незамедлительно свяжитесь с дилером для своевременной проверки и ремонта.

Пользователи должны помнить следующее: запрещается самостоятельно устранять неисправности мотоцикла. В противном случае это может легко вызвать угрозу безопасности или привести к несчастным случаям. В случае самостоятельного устранения неисправностей мотоцикла пользователями они несут ответственность за инциденты, связанные с обеспечением безопасности.

CHANGJIANG



SUPER MARINE

Super Marine - официальный дистрибьютор
бренда CJ на территории РФ

www.changjiang-russia.ru
<https://vk.com/cjmotorsrussia>
<https://t.me/cjmotorsrussia>